

# SANTO



Комбинированный холодильник/  
морозильник

Инструкция по эксплуатации

## Уважаемая покупательница, уважаемый покупатель!

Перед тем, как Вы начнете пользоваться Вашим новым холодильником внимательно прочитайте, пожалуйста, настоящую "Инструкцию по эксплуатации". В ней содержится информация, важная для надежной эксплуатации и установки холодильника и для ухода за ним.

Пожалуйста, сохраните данную "Инструкцию" для того, чтобы в дальнейшем к ней при необходимости обращаться. Если холодильник перейдет к другому хозяину, передайте ему пожалуйста, также и эту "Инструкцию".

Настоящая инструкция по эксплуатации предназначена для нескольких технически близких, но частично по разному оборудованных моделей. Учитывайте, пожалуйста, только те указания, которые относятся к оборудованию Вашего холодильника.



Предупреждающий треугольный сигнал, а также слова **"Предупреждение!", "Осторожно!" "Внимание!"** указывают на примечания, важные для Вашей безопасности или для работы холодильника. Пожалуйста, обязательно обращайтесь на них внимание.



**1.** Этот символ ведет Вас шаг за шагом при обслуживании прибора.

**2.** .....



Под этим знаком Вы найдете дополнительную информацию по обслуживанию и практическому применению прибора.



"Листиком клевера" помечены советы и примечания по экономичному и экологичному использованию холодильника.

Разъяснение специальных терминов, которые употребляются в "Инструкции", Вы найдете в самом конце "Инструкции"— в разделе "Специальные термины".

В "Инструкция по эксплуатации" имеется раздел "Что делать, если...", в котором вы найдете рекомендации по самостоятельному устранению возможных неполадок. Если эти рекомендации не приведут к желательному результату, обращайтесь, пожалуйста, в наш отдел сервиса.

Напечатано на бумаге, изготовленной с учетом экологических требований.

- от экологического мышления к экологическим поступкам!

# Содержание

<b>Техника безопасности</b> .....	5
<b>Устранение отходов</b> .....	8
Информация по упаковке холодильника .....	8
Выбрасывание старых холодильников .....	8
<b>Транспортировка холодильника</b> .....	9
<b>Удаление транспортных предохранителей</b> .....	10
<b>Установка</b> .....	11
Место установки .....	11
Холодильнику требуется воздух .....	12
Ровно установить холодильник .....	12
Установка цокольной панели .....	12
Электрическое подключение .....	13
<b>Изменение стороны открывания дверцы</b> .....	13
<b>Описание прибора</b> .....	16
Внешний вид прибора .....	16
Система авторазморозки "без инея" (No-frost-System) .....	17
Регулировочная панель .....	17
Поднос для замораживания .....	18
<b>Перед вводом в эксплуатацию</b> .....	18
<b>Ввод холодильника в эксплуатацию и регулирование температуры</b> .....	18
<b>Кнопка функции быстрого замораживания "FROSTMATIC"</b> .....	21
<b>Предупреждение "Открытая дверца"</b> .....	21
<b>Температурное предупреждение</b> .....	22
<b>Отключить холодильник</b> .....	22
<b>Режим "Отпуск"</b> .....	23
<b>Открывание дверцы морозильной камеры</b> .....	23

<b>Внутреннее оборудование</b> .....	24
Полки .....	24
Полка для бутылок .....	24
Выдвижной ящик для фруктов и овощей .....	25
Отделение сохранения свежести .....	25
Изменение положения дверных полок .....	25
Держатель для бутылок .....	25
<b>Правильное хранение</b> .....	26
<b>Замораживание</b> .....	27
<b>Хранение замороженных продуктов</b> .....	28
<b>Приготовление кубиков льда</b> .....	29
<b>Символы продуктов/Календарь замораживания</b> .....	29
<b>Мытье и уход</b> .....	30
<b>Советы по сбережению электроэнергии</b> .....	32
<b>Что делать, если ...</b> .....	33
Устранение неполадок .....	33
Замена лампы .....	36
<b>Звуки при работе</b> .....	37
<b>Требования, стандарты, предписания</b> .....	37
<b>Специальные термины</b> .....	38
<b>Служба сервиса</b> .....	39



## Техника безопасности

Техника безопасности при обращении с нашими холодильными приборами соответствует общим правилам техники безопасности и положениям "Закона по безопасности приборов". Однако мы считаем, что обязаны ознакомить Вас со следующими указаниями по технике безопасности:

### Правильная эксплуатация

- Холодильник предназначен для использования в домашнем хозяйстве, т.е. для охлаждения, замораживания и хранения замороженных продуктов питания, а также для приготовления льда. Если холодильник используется не по назначению или неправильно обслуживается, то изготовитель не несет какой бы то ни было ответственности за возникшие в связи с этим повреждения.
- Внесение изменений в устройство и конструкцию холодильника не допускаются по соображениям безопасности.
- Если Вы используете холодильник в коммерческих целях или с иным назначением, чем охлаждение, замораживание и хранение замороженных продуктов питания, учитывайте, пожалуйста, действующие для данных случаев законоположения.

### Перед первым вводом в эксплуатацию

- Проверьте, не был ли холодильник поврежден во время транспортировки. Поврежденный прибор ни в коем случае не должен быть подключен к электросети. В случае обнаружения повреждений Вам следует обратиться к Вашему поставщику.

### Хладагент

Замкнутая система обращения хладагента содержит хладагент "изобутан" (R600a), высокоэкологичный, однако горючий природный газ.

- **Предупреждение** - При транспортировке и установке холодильника обязательно проследите, чтобы не были повреждены какие-либо части системы обращения хладагента.
- При повреждении системы обращения хладагента необходимо:
  - избегать открытого огня и источников воспламенения;
  - хорошо проветривать помещение, в котором стоит холодильник.

## Меры по безопасности детей

- Части упаковки (такие, как полиэтиленовые пленки, стиропор) могут представлять опасность для детей. Угроза удушья! Упаковочные материалы следует держать в недоступном для детей месте!
- Перед тем, как выбросить Ваш старый отслуживший холодильник, позаботьтесь, пожалуйста, о том, чтобы он был приведен в состояние окончательной негодности. Вытащите штепсель, удалите сетевой кабель, замок с защелкой или задвижкой, если таковой есть, удалите или сломайте. Этим Вы воспрепятствуете тому, что играющие дети запрут себя в холодильнике (угроза удушья!) или попадут в какую-нибудь другую опасную для жизни ситуацию.
- Дети часто не осознают опасности, связанной с обращением с бытовой техникой. Поэтому Вам следует позаботиться об осуществлении необходимого контроля и не разрешать детям играть с холодильником.

## Повседневная эксплуатация

- Сосуды с горючими газами или жидкостями могут от холода разгерметизироваться. Взрывоопасно! Поэтому не храните в холодильнике никаких предметов, содержащих горючие материалы, напр., распылительных баллончиков, патронов для дозарядки зажигалок и т.п.
- В морозильное помещение нельзя помещать бутылки и банки. При замораживании находящихся в них жидкостей они могут лопнуть, а если жидкости газированные, даже взорваться! Ни в коем случае не храните лимонады, соки, пиво, вино, шампанское и т.п. в морозильном помещении. Исключение: в морозильное помещение можно помещать высокоградусные спиртные напитки.
- Пищевой лед и кубики льда ни в коем случае не берите в рот сразу из морозильного помещения. Очень холодный лед может примерзнуть к губам или языку и поранить их.
- Не прикасайтесь к замороженным продуктам влажными руками. Руки могут примерзнуть.
- **Предупреждение** - Не используйте внутри холодильника никаких электроприборов, если на это нет разрешения изготовителя.
- **Предупреждение** - вентиляционные отверстия на поверхности прибора или на облицовке встраиваемой мебели не должны быть закрыты.

- **Предупреждение** - для ускорения процесса размораживания не следует применять никаких механических или искусственных вспомогательных средств, за исключением рекомендованных изготовителем.
- Перед мытьем и чисткой следует отключить холодильник, вынуть сетевой штепсель из электророзетки или же отключить или вывинтить квартирный предохранитель.
- Замороженные продукты, положенные сверху на холодильник, могут привести к тому, что из-за идущего от них холода в полости, где находятся электронные детали, образуется конденсационная влага. Если влага будет капать на эти детали, может произойти короткое замыкание. Поэтому не кладите замороженные продукты сверху на холодильник.
- Вынимая штепсель из электророзетки, ни в коем случае не тяните за кабель, всегда держитесь за штепсель.

### **Неполадки**

- При обнаружении неполадок в приборе, первым делом загляните в раздел "Что делать, если..." настоящей "Инструкции". Если содержащиеся там указания не помогут устранить неполадку, пожалуйста, не пытайтесь самостоятельно производить дальнейший ремонт.
- Ремонт холодильника должен производиться только специалистами. Неквалифицированный ремонт может привести к возникновению значительной опасности. В случае необходимости произвести ремонт обращайтесь в приемный пункт специализированной торговли или нашей службы сервиса.

# Устранение отходов

## Информация по упаковке холодильника

Все используемые материалы соответствуют экологическим требованиям! Они не представляют опасности при хранении, их можно сжигать в специальном устройстве для сжигания мусора!

Материалы: синтетические материалы могут также использоваться повторно, они обозначены следующим образом:

>PE< для полиэтилена, напр., для внешней пленки или пакетов внутри.

>PS< для вспененного полистирола, напр., в частях мягкой прокладки, кот. вообще не содержит фторхлоруглеродов.

Картонные части изготовлены из старой бумаги, их следует снова сдать по месту приема макулатуры.

## Выбрасывание старых холодильников

По соображениям охраны окружающей среды холодильники следует выбрасывать технически правильно. Это касается как Вашего старого холодильника, так и нового, после того, как он отслужит свой срок.



**Предупреждение!** Перед выбрасыванием старого отслужившего холодильника позаботьтесь, пожалуйста, о том, чтобы он был приведен в состояние невозможности дальнейшего использования. Вытащите штепсель, удалите сетевой кабель, замок с защелкой или задвижкой, если таковой есть, удалите или сломайте. Этим Вы воспрепятствуете тому, что играющие дети запрут себя в холодильнике (угроза удушья!) или попадут в какую-нибудь другую опасную для жизни ситуацию.

### Указания по выбрасыванию:

- Прибор нельзя выбрасывать вместе с домовым или обычным крупногабаритным мусором.
- Замкнутая система обращения хладагента, особенно теплообменник на задней стенке холодильника, не должна быть повреждена.
- Информацию о датах забора подобного специального мусора или о местах его складирования Вы можете получить в местном управлении коммунального хозяйства или в районной администрации.



## Транспортировка холодильника

Для транспортировки прибора потребуются два человека. Для большего удобства ручной переноски в верхней задней части холодильника имеется два специальных захвата.

1. Ухватить специальные захваты, как показано на рисунке, и таким образом передвигать холодильник.

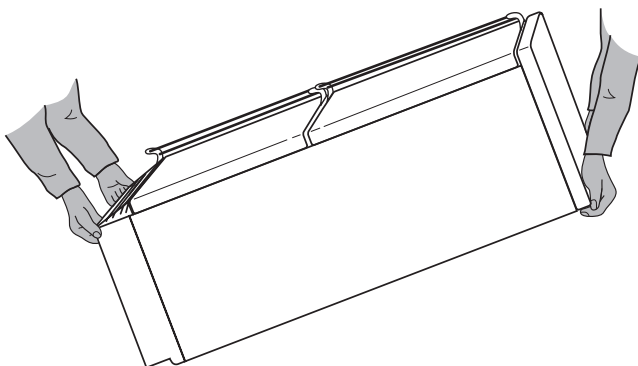

2. Чтобы задвинуть холодильник на предназначенное ему место, осторожно надавите на дверцу сверху и слегка отклоните холодильник назад. Таким образом вес холодильника будет приходиться на задние колесики, благодаря чему Вы сможете его легко двигать.

# Удаление транспортных предохранителей

Холодильник и детали его внутреннего оборудования защищены от возможных повреждений при транспортировке.

 **1.** Удалите из внутреннего помещения холодильника всю клейкую ленту и мягкие прокладки.

 Если останутся следы от клейкой ленты, Вы можете удалить их мощным средством или бензином.

**2.** Удалите защитные части с уплотняющей прокладки дверцы.

**3.** Снимите транспортные предохранители с дверной петли.

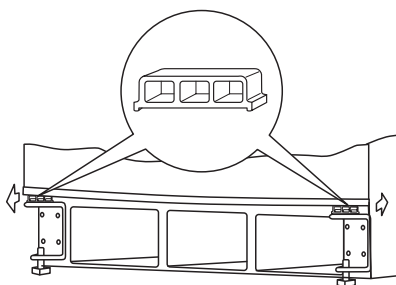

Удалить транспортные предохранители полок:

**4.** Вытянуть элементы транспортных предохранителей вперед до уплотнения по краю полки.

**5.** Полку вытянуть вперед до такого положения, чтобы ее можно было наклонить вниз и вынуть элементы транспортных предохранителей из направляющих.

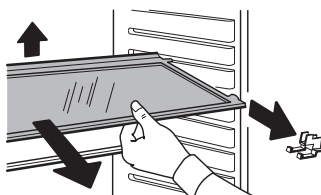
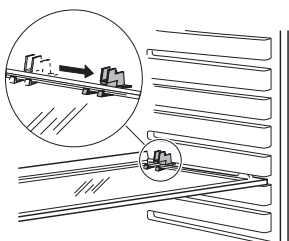

# Установка

## Место установки

Холодильник должен стоять в хорошо проветриваемом и сухом помещении.

Температура окружающей среды оказывает воздействие на потребление электроэнергии и работу прибора.

Поэтому холодильник

- не следует ставить под прямые солнечные лучи;
- не следует ставить рядом с нагревательными приборами, плитами и другими источниками тепла;
- следует устанавливать только в таких местах, где температура окружающей среды соответствует тому климатическому типу, на который холодильник рассчитан.

Климатический тип указан на фирменной табличке, которая находится слева внутри холодильника.

Следующая таблица показывает соответствия значений температуры окружающей среды климатическому типу:

климатический тип	для температуры окружающей среды от
SN	+10 до +32 °C
N	+16 до +32 °C
ST	+18 до +38 °C
T	+18 до +43 °C

Если нельзя избежать установки рядом с источником тепла, следует соблюдать следующие минимальные расстояния между боковыми поверхностями приборов:

- 3 см от электронагревательных устройств;
- 30 см от масляного или угольного отопления.

При невозможности соблюдения этих расстояний необходимо разместить между нагревательным прибором и холодильником термозащитную плиту.

## Холодильнику требуется воздух

Воздух поступает из-под двери через вентиляционные отверстия в цоколе, а выводится вверх вдоль задней стенки. Чтобы воздух мог свободно циркулировать, никогда не закрывайте и ничем не загораживайте эти вентиляционные отверстия.

**Внимание!** Если холодильник стоит, напр., под навесным шкафом, расстояние между холодильником и верхней мебелью должно быть минимум 10 см.

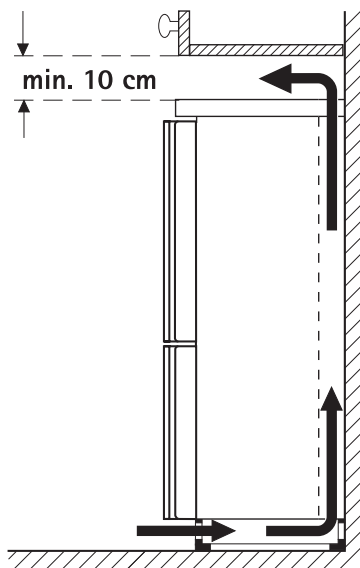

## Ровно установить холодильник

- 1. Холодильник должен быть установлен горизонтально и прочно. Пожалуйста, компенсируйте неровности пола, откручивая или закручивая обе передние регулировочные ножки.

## Установка цокольной панели

- 1. Извлеките цокольную панель из холодильной камеры.
- 2. Открыв дверцу морозильной камеры, вставьте цокольную панель. При этом соблюдайте прилагаемую к цокольной панели инструкцию.

## Электрическое подключение

Для электрического подключения требуется установленная предписанным образом штепсельная электророзетка с защитным контактом. Защита предохранителями должна составлять минимум 10 ампер.

Если после установки холодильника доступ к штепсельной розетке оказывается закрытым, нужно надлежащим образом установить возможность отключения прибора от сети (например, при помощи предохранителя, выключателя с предохранителями для защиты сети, автоматического предохранительного выключателя и т.п. с шириной размыкания контакта минимум 3 мм).

-  **1.** Перед вводом в эксплуатацию нужно проверить, соответствуют ли указанные на фирменной табличке холодильника напряжение подключения и род тока данным электросети по месту установки.

Напр.: Пер. ток 220 в ... 240 в 50 Гц или

220 в ... 240 в прибл. 50 Гц

(это значит: от 220 до 240 в переменного тока, 50 Гц)

Фирменная табличка находится слева внутри холодильника.

## Изменение стороны открывания дверцы

Сторону открывания дверцы можно перенести справа (как это установлено изготовителем) налево, если этого требует месторасположение холодильника.



**Предупреждение!** Во время изменения стороны открывания дверцы холодильник должен быть отключен от сети. Перед началом этой процедуры выньте из сети сетевую штепсель.

-  **1.** Откройте дверцу морозильной камеры и снимите цокольную панель движением вперед (1). Для этого нажмите на панель сверху. Корпус дверной петли переставьте с левой стороны на правую.

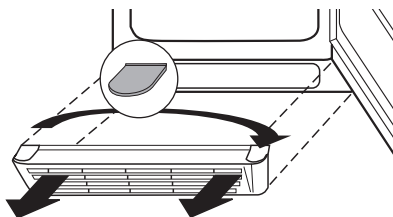

- Отвинтите среднюю дверную петлю. Откройте дверцы холодильной и морозильной камер. Выверните винты настолько, чтобы сверху из дверцы морозильной камеры можно было вытащить стержень дверной петли. Закройте дверцу морозильной камеры. Снизу из дверцы холодильной камеры извлеките стержень дверной петли и закройте дверцу.

**Осторожно!** При снятии средней дверной петли следите за тем, чтобы не упали дверцы.

Снимите дверную петлю, снимите дверцы и бережно уложите их на пол (2).

- Снимите пластиковый корпус средней дверной петли и установите его на противоположной стороне (3).
- Отвинтите верхний и нижний стержни дверных петель и привинтите их на противоположной стороне (4).
- Замена устройства автоматического закрывания дверей:  
Отвинтите устройство автоматического закрывания дверцы морозильной камеры, которое находится справа, и привинтите его на противоположной стороне дверцы.  
Отвинтите устройство автоматического закрывания дверцы холодильной камеры, которое находится справа, и привинтите его на противоположной стороне дверцы (5).
- Навесьте дверцу морозильной камеры на стержень нижней дверной петли, а среднюю дверную петлю вставьте в дверцу морозильной камеры наверху.
- Посадите дверцу холодильной камеры на стержень верхней дверной петли. Потяните обе дверцы вперед таким образом, чтобы расположенную внизу среднюю дверную петлю можно было вставить в дверцу холодильной камеры.
- Навесьте дверцы, вставьте среднюю дверную петлю и, открывая соответствующие дверцы, привинтите среднюю дверную петлю.

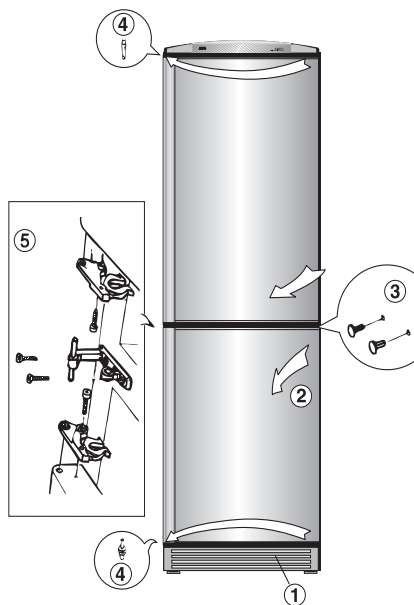

9. Открыв дверь морозильной камеры, установите цокольную панель. Для этого вставьте оба нижних выступа цокольной панели в корпус холодильника и прижмите панель к корпусу таким образом, чтобы верхние фиксаторы цокольной панели защелкнулись на корпусе холодильника. Для этого прижмите фиксаторы книзу.

После смены стороны открывания дверей убедитесь в том, что дверные магнитные уплотнения безупречно прилегают к корпусу холодильника, а внутреннее освещение при закрытии холодильной камеры гаснет.

10. В зависимости от модели холодильника:

Модели с дверной ручкой типа "скоба":

Отвинтить верхнее крепление ручки от корпуса ручки (1). Отвинтить нижнее крепление от дверцы (2).

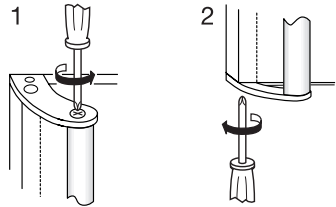

11. Отвинтить верхнее крепление ручки от дверцы (3) и привинтить его к дверце снизу справа (4).

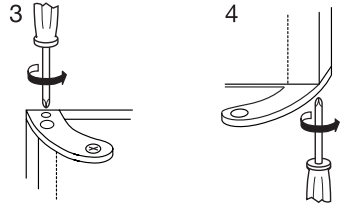

**Осторожно!** Не затягивайте винты слишком сильно (не более 2 Нм), это может повредить крепление ручки.

12. Крепление ручки с повернутой на 180° ручкой привинтить к дверце (5) и закрепленному креплению ручки (6).

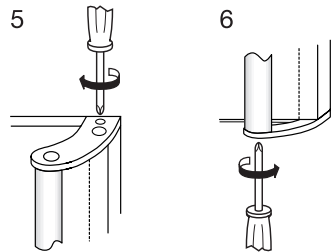

**Осторожно!** Не затягивайте винты слишком сильно (не более 2 Нм), это может повредить крепление ручки.

Модели с дверной ручкой, имеющей алюминиевую планку: Переставьте дверные ручки с левой стороны на правую, как показано на рисунке; извлеките заглушки (1) и закройте отверстия теми заглушками, которые имеются в комплекте поставки (2).

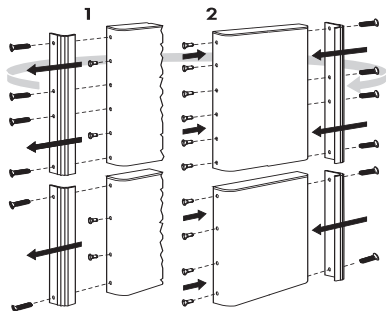

# Описание прибора

## Внешний вид прибора

(Различные модели)

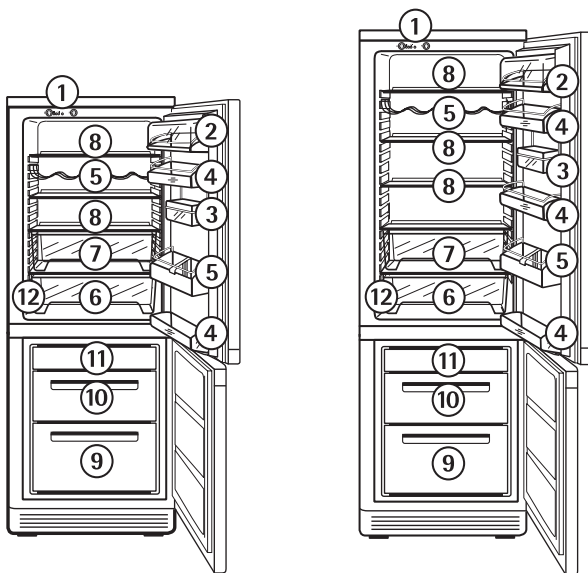

- ① Регулировочная панель и контрольные элементы
- ② Отделение для масла/сыра с крышкой
- ③ Передвижная коробка
- ④ Дверные полки
- ⑤ Ящик для бутылок/-Ящик
- ⑥ Отделение сохранения свежести
- ⑦ Выдвижной ящик для фруктов и овощей
- ⑧ Полки
- ⑨ Ящик для замороженных продуктов питания
- ⑩ Ящик для замороженных продуктов питания
- ⑪ Поднос для заморозки с формой для приготовления льда
- ⑫ Фирменная табличка



## Система авторазморозки “без инея” (No-frost-System)

С помощью холодного воздуха **no-frost-System** обеспечивает как замораживание свежих, так и хранение ранее замороженных, либо охлаждённых продуктов питания. Охлажденный испарителем воздух перемешивается и равномерно распределяется вентилятором по всему внутреннему пространству холодильника. Этот равномерно циркулирующий воздушный поток обеспечивает сухой климат и почти полное отсутствие колебаний и различий температуры внутри холодильника. Содержащаяся в воздухе влага оседает на поверхности испарителя в виде инея. По мере необходимости, испаритель оттаивает в полностью автоматическом режиме. Талая вода отводится наружу к компрессору и затем улетучивается под воздействием образующегося там тепла. Таким образом, как само внутреннее пространство холодильника, так и заложенные в него охлажденные, либо замороженные продукты, всегда остаются свободными от инея и льда. Необходимость в ручном размораживании отпадает.

## Регулировочная панель

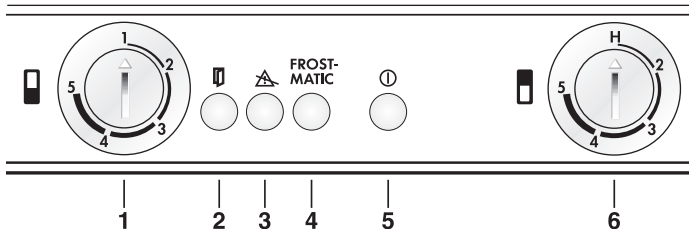

- 1 Регулятор температуры для морозильного отделения
- 2 Кнопка ПРЕДУПРЕДИТЕЛЬНЫЙ СИГНАЛ ОТКЛЮЧЕН (предупреждение “Открытая дверца”) (красный свет)
- 3 Кнопка ПРЕДУПРЕДИТЕЛЬНЫЙ СИГНАЛ ОТКЛЮЧЕН (предупреждение “Повышение температуры”) (красный свет)
- 4 Кнопка FROSTMATIC (для быстрого замораживания продуктов в морозильном отделении) (желтый свет)
- 5 Переключатель ВКЛ./ВЫКЛ. (зелёный свет)
- 6 Регулятор температуры для холодильной камеры

## Поднос для замораживания

На подносе для замораживания Вы можете, например, замораживать ягоды россыпью.

Преимущество: ягоды не сомнутся и сохраняют свою естественную форму. После того, как ягоды будут заморожены, Вы можете упаковать их по порциям и хранить в ящиках/отделениях.

## Перед вводом в эксплуатацию



Перед подключением к сети и первым вводом в эксплуатацию прибор должен 30 минут просто постоять, если его транспортировка производилась в вертикальном положении. Если во время транспортировки, прибор находился в горизонтальном положении, то перед подключением он должен постоять 4 часа, чтобы дать маслу снова стечь в компрессор. Если этого не сделать, может испортиться компрессор.

-  **1.** Перед первым вводом в эксплуатацию вымойте, пожалуйста, внутреннее помещение холодильника и его внутреннее оборудование (см. раздел "Мытье и уход").

## Ввод холодильника в эксплуатацию и регулирование температуры

Регулирование температуры в холодильной и морозильной камерах может производиться отдельно. Регулировочная панель расположена за дверцей холодильника в верхней зоне холодильной камеры.

-  **1.** Вставьте сетевой штепсель в розетку.
- 2.** Откройте дверцу холодильной камеры.
- 3.** Нажмите и 3 секунды подержите нажатой кнопку ВКЛ./ВЫКЛ. Кнопка ВКЛ./ВЫКЛ. горит зеленым светом, зажигается внутреннее освещение и холодильник начинает работать. В случае срабатывания температурного предупреждения, последнее можно отключить кнопкой ПРЕДУПРЕДИТЕЛЬНЫЙ СИГНАЛ ОТКЛЮЧЕН.

### Регулирование температуры внутри холодильной камеры

Для того, чтобы повернуть регулятор температуры, необходимо воспользоваться какой-либо монетой. Эта мера предосторожности затрудняет ошибочную переустановку заданной температуры (защита от несанкционированного доступа детей).

**Позиция “Н”** = режим “Отпуск”

**Позиция “2”** = самая высокая внутренняя температура (при нормальном рабочем режиме)

**Позиция “5”** = самая низкая внутренняя температура

1. Чтобы установить в холодильной камере нужную температуру, поверните регулятор температуры с помощью монеты. Нормальному рабочему режиму соответствует средняя позиция регулятора.  
Температура наружного воздуха, объем загрузки, частота и продолжительность открывания дверей влияют на температуру внутри холодильника.
2. Закройте дверцу холодильной камеры.



Поскольку температура хранения в холодильном помещении достигается быстро, Вы можете складывать в холодильник продукты питания сразу после включения.

### Регулирование температуры внутри морозильной камеры

Для того, чтобы повернуть регулятор температуры, необходимо воспользоваться какой-либо монетой. Эта мера предосторожности затрудняет ошибочную переустановку ранее заданной температуры (защита от несанкционированного доступа детей).

**Позиция “1”** = самая высокая внутренняя температура

**Позиция “5”** = самая низкая внутренняя температура

1. Чтобы установить в морозильной камере нужную температуру, поверните регулятор температуры с помощью монеты. Нормальному режиму работы соответствует средняя позиция регулятора.
2. Нажмите кнопку FROSTMATIC. Кнопка FROSTMATIC горит желтым светом, компрессор работает в постоянном рабочем режиме.
3. Для отключения режима FROSTMATIC еще раз нажмите кнопку FROSTMATIC. Кнопка с желтой подсветкой FROSTMATIC гаснет.
4. Предназначенные для замораживания продукты не закладывайте в морозильную камеру до тех пор, пока температура в ней не достигнет  $-18^{\circ}\text{C}$ .

**i** С точки зрения пищевой гигиены температура  $-18\text{ }^{\circ}\text{C}$  считается достаточно холодной для хранения продуктов в морозильной камере.

**Примечание:** Красный предупредительный световой индикатор и звуковой сигнал превышения рабочей температуры срабатывают в следующих случаях:

- при вводе в эксплуатацию морозильной камеры (пока не достигнута нормальная температура хранения)
- если температура в морозильной камере слишком высокая;
- при нарушениях функций холодильника.

Предупредительную звуковую сигнализацию можно отключить кнопкой ПРЕДУПРЕДИТЕЛЬНЫЙ СИГНАЛ ОТКЛЮЧЕН.

Предупредительный световой индикатор и предупредительная звуковая сигнализация автоматически отключаются, если температура в морозильной камере падает ниже  $-10\text{ }^{\circ}\text{C}$ .

Повышение температуры в морозильной камере может иметь место по следующим причинам:

- частое или продолжительное открывание дверей;
- закладка в холодильник значительного количества теплых пищевых продуктов;
- высокая температура окружающей среды;
- техническая неисправность холодильника.

## Кнопка функции быстрого замораживания "FROSTMATIC"

Функция "FROSTMATIC" осуществляет быстрое замораживание свежих продуктов питания и одновременно предохраняет уже замороженные продукты питания от нежелательного повышения температуры в морозильном помещении.

-  1. Функция быстрого замораживания "FROSTMATIC" включается нажатием на кнопку "FROSTMATIC". Эта кнопка горит желтым светом. Компрессор работает в постоянном рабочем режиме.
2. Повторным нажатием на кнопку "FROSTMATIC" можно в любой момент вручную остановить работу функции быстрого замораживания "FROSTMATIC". Желтая подсветка кнопки гаснет.  
Если функция быстрого замораживания "FROSTMATIC" не будет отключена вручную, электронная система прибора отключит ее по прошествии 36 часов. Желтая подсветка кнопки гаснет.

## Предупреждение "Открытая дверца"

При открытой дверце холодильной или морозильной камеры горит красным светом кнопка предупреждения "Открытая дверца", а также срабатывает предупредительная звуковая сигнализация.

- дверца морозильной камеры открыта дольше, чем прибл. 1 минуту
- дверца холодильной камеры открыта дольше, чем прибл. 4 минуты

Если для установки или перестановки хранящихся в холодильной или морозильной камере продуктов Вам требуется больше времени, Вы можете отключить предупредительный сигнал, нажав на кнопку "ПРЕДУПРЕДИТЕЛЬНЫЙ СИГНАЛ ОТКЛЮЧЕН".

Кнопка перестает мигать и горит красным светом.

При закрытии дверей предупредительная звуковая сигнализация и красный световой индикатор отключаются.

# Температурное предупреждение

Как только температура в морозильной камере превышает  $-10^{\circ}\text{C}$ , начинает мигать кнопка с красной подсветкой ПРЕДУПРЕДИТЕЛЬНЫЙ СИГНАЛ ОТКЛЮЧЕН, а также срабатывает предупредительная звуковая сигнализация.

-  1. Предупредительный звуковой сигнал можно отключить кнопкой ПРЕДУПРЕДИТЕЛЬНЫЙ СИГНАЛ ОТКЛЮЧЕН. Кнопка перестает мигать и горит красным светом.

 Предупредительная звуковая сигнализация и красный световой индикатор автоматически отключаются, если температура в морозильной камере падает ниже  $-10^{\circ}\text{C}$ .

Повышение температуры возможно по следующим причинам:

- частое или продолжительное открывание дверей;
- закладка значительного количества теплых пищевых продуктов;
- высокая температура окружающей среды;
- техническая неисправность холодильника.

При подозрении, что продукты питания подтаяли или оттаяли, Вам следует проверить качество продуктов питания и возможность их дальнейшего использования.

Если температурное предупреждение продолжает действовать слишком долго, сообщите об этом в сервисный центр.

## Отключить холодильник

-  1. Чтобы произвести отключение, нажмите и приibl. 3 секунды подержите нажатой кнопку ВКЛ./ВЫКЛ. Зеленая подсветка кнопки гаснет.

**Если холодильник надо отключить на долгое время:**

-  1. Нажмите кнопку ВКЛ./ВЫКЛ и подержите ее нажатой приibl. 3 секунды. Зеленая подсветка кнопки гаснет.
2. Выньте сетевой штепсель из электророзетки или же отключите или вывинтите предохранитель.
  3. Основательно очистите холодильник от загрязнений. (см. раздел “Мытье и уход”).
  4. Дверцы оставьте открытыми, чтобы избежать образования запаха.

## Режим "Отпуск"

При переключении прибора в режим "Отпуск" рекомендуем устанавливать температуру для холодильной камеры в пределах от +10 °С до +12 °С. Это позволит Вам во время длительного отсутствия (например, если Вы уезжаете в отпуск) не оставлять дверцу пустого холодильника открытой, а просто закрыть холодильник, не рискуя тем, что по возвращении Вы обнаружите в нем запах или плесень. Преимущество: это исключает возможность того, что дверца случайно захлопнется или будет по ошибке закрыта кем-нибудь, кто во время Вашего отсутствия имеет доступ к Вашей квартире. Без установки на режим "Отпуск" следствием такой случайности было бы образование запаха или плесени.

1. Чтобы включить режим "Отпуск", установите регулятор температуры в положение **H**.

**Внимание!** Не храните в холодильнике никаких продуктов питания, когда он включен на режим "Отпуск". Во время режима "Отпуск" поддерживается температура прилб. от. +10 °С до +12 °С. Это слишком высокая температура для хранения продуктов питания.

## Открывание дверцы морозильной камеры

Если закрыть дверцу морозильной камеры работающего холодильника, то открыть ее сразу после этого не удастся. Причина в том, что поначалу в морозильной камере возникает разряжение, которое удерживает дверцу закрытой до тех пор, пока давление не восстановится. Через несколько минут дверцу можно опять открыть.

# Внутреннее оборудование

## Полки

Самая нижняя полка холодильника, установленная в направляющих, расположенных над лотком для фруктов и овощей, фиксируется к задней стенке холодильника с помощью пластиковых уголков. Чтобы фрукты и овощи подольше оставались свежими, полка должна всегда находиться в таком положении. Для снятия фиксации пластиковые уголки необходимо повернуть на 90° вперед и наружу.

Высоту расположения остальных полок можно регулировать:

1. Для этого выдвиньте полку вперед таким образом, чтобы, приподнимая или опуская, ее можно было вытащить.
2. При установке полки на другую высоту, пожалуйста, сделайте вышеописанную процедуру в обратном порядке.

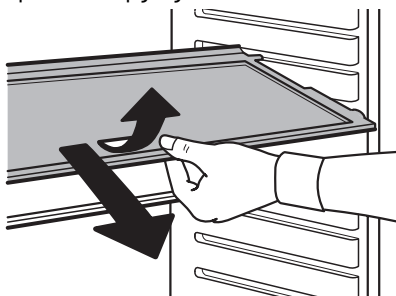

## Полка для бутылок

Положите бутылки на полку горлышком вперед.

**Внимание:** Горизонтально можно хранить только нераскупоренные бутылки. Для хранения раскупоренных бутылок полку для бутылок можно установить в приподнятое положение.

1. Для этого надо выдвигать полку для бутылок вперед до тех пор, пока не появится возможность ее приподнять, и потом задвинуть ее на следующий по высоте уровень.

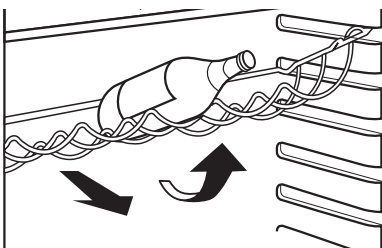
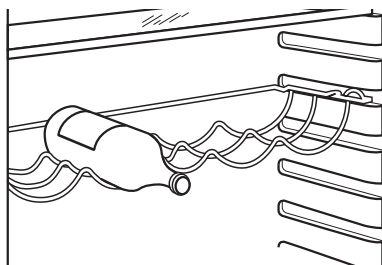



## Выдвижной ящик для фруктов и овощей

(имеется не во всех моделях)

На полке, расположенной над лотком для фруктов и овощей, в некоторых моделях холодильника установлен фильтр удержания влажности.

Это позволяет дольше сохранять естественную влажность продукции, находящейся в лотке для фруктов и овощей.

## Отделение сохранения свежести

(не во всех моделях)

В этом ящике рабочая температура бывает несколько ниже, чем в других зонах холодильной камеры. Поэтому она особенно подходит для хранения мяса, рыбы и ранее приготовленных продуктов. Отделение сохранения свежести является выдвижным ящиком, причем его передняя крышка откидывается вверх.

## Изменение положения дверных полок

При необходимости можно снять дверные полки движением вверх и установить на другие крепления.

## Держатель для бутылок

У некоторых моделей ящик для бутылок оснащен держателем для бутылок. Он обеспечивает защиту от опрокидывания и его можно передвигать из стороны в сторону.

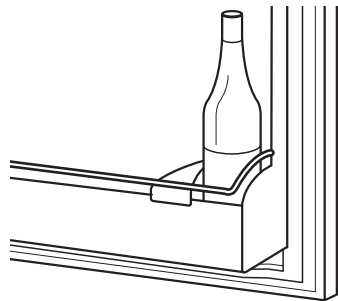

## Правильное хранение

Охлаждающий вентилятор обеспечивает равномерное распределение температуры по внутреннему пространству холодильника. Пищевые продукты с различными сроками хранения можно поэтому распределять на полках в любом порядке, не приспосабливаясь к различным температурным зонам, как правило возникающим в других холодильниках. Температура в выдвижном ящике для фруктов и овощей бывает несколько выше температуры, установленной для холодильной камеры.

Представленный справа пример закладки наглядно показывает возможности хранения продуктов питания в холодильнике.

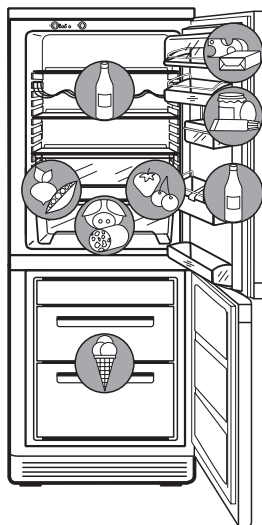

**Внимание!** Не размещайте продукты питания в непосредственной близости от вентиляционных отверстий, расположенных на задней стенке холодильника. Продукты могут замерзнуть.

**Совет:** Продукты питания в холодильнике должны быть хорошо закрыты или запакованы, чтобы избежать их высыхания и передачи запаха другим продуктам.

Для упаковки подходят:

- Полиэтиленовые пакеты и полиэтиленовая пленка;
- Пластмассовые емкости с крышками;
- Специальные пластиковые чехлы с затягивающийся резинкой;
- Алюминиевая фольга.

# Замораживание

Все ящики морозильного помещения можно использовать для замораживания, кроме самого нижнего, который предназначен только для хранения замороженных продуктов питания.

## Внимание!

- Перед замораживанием продуктов питания в морозильном помещении должна быть достигнута фактическая температура  $-18^{\circ}\text{C}$  или ниже.
- Пожалуйста, принимайте во внимание указанный на фирменной табличке предел морозильной способности. Пределом морозильной способности называется количество свежих пищевых продуктов, возможное к замораживанию в течение 24 часов. В случае, если Вы замораживаете свежие продукты в течение нескольких дней подряд, загружайте, пожалуйста, только от 2/3 до 3/4 указанного на фирменной табличке количества.
- Однажды размороженные продукты питания ни в коем случае нельзя замораживать во второй раз, если из них не были приготовлены готовые блюда (жареные или вареные).



1. При использовании максимальной морозильной мощности — 24 часа (при небольшом количестве продуктов достаточно 4-6 часов) нажмите кнопку "FROSTMATIC". Кнопка горит желтым светом.



Нажатие кнопки "FROSTMATIC" не требуется при небольших (до 3 кг) количествах замораживаемых пищевых продуктов.

2. Перед замораживанием продукты питания следует хорошо (воздухонепроницаемо) запаковать, чтобы они не высыхали, не теряли вкуса и не пропитывали своим запахом другие замороженные продукты.

**Осторожно!** Не прикасайтесь к замороженным продуктам влажными руками. Руки могут примерзнуть.

3. Упакованные пищевые продукты положите в ящики. Еще не замороженные продукты не должны соприкасаться с уже замороженными, это может привести к оттаиванию замороженных продуктов.

### **Советы:**

- Для упаковки замороженных продуктов годятся:
  - Полиэтиленовые пакеты для замороженных продуктов и полиэтиленовая пленка;
  - специальные баночки для замороженных продуктов;
  - алюминиевая фольга, особо прочная.
- Чтобы запаковать пакет или пленку, подходят: пластиковые зажимы, круглые резинки или клейкая лента.
- Перед тем, как запаковать пакет или пленку, следует выдавить из них воздух, потому что он приводит к высыханию замороженных продуктов.
- Упаковкам следует придать плоскую форму — так они быстрее замерзают.
- Баночки для замороженных продуктов не следует заполнять до краев жидкими или кашеобразными пищевыми продуктами, т.к. жидкости при замораживании увеличиваются в объеме.

### **Указание для контрольных органов:**

Пакеты с документацией по запланированным мощностям замораживания или времени размораживания могут быть затребованы непосредственно у изготовителя.

## **Хранение замороженных продуктов**

**Внимание!** Перед тем, как Вы в первый раз положите замороженные продукты в морозильное помещение, в нем уже должна быть достигнута температура хранения замороженных продуктов: -18 °С.

- Чтобы продукты не высыхали, не теряли вкуса и не пропитывали своим запахом другие продукты, складывайте их в морозильное помещение только в запакованном виде.
- Учитывайте время хранения или же срок годности купленных замороженных продуктов.



По возможности сортируйте продукты перед тем, как разложить их по ящикам. Это поможет Вам быстро найти нужные продукты, не держать дверцу долго открытой и, следовательно, сэкономить электроэнергию.

## Приготовление кубиков льда

1. Форму для кубиков льда (входит в объем поставки не для всех моделей) наполнить на 3/4 холодной водой, поставить на поднос для замораживания или в ящик и оставить замораживаться.
2. Чтобы высвободить готовые кубики льда, форму для кубиков льда следует перегнуть или недолго подержать под проточной водой.  
**Внимание!** Если форма для кубиков льда примерзла, ни в коем случае не подцепляйте ее заостренными или острыми предметами. Чтобы вынуть примерзшую форму, используйте черенок ложки или подобные этому предметы.

## Символы продуктов/Календарь замораживания

(не для всех моделей)

- Символы на ящиках обозначают различные типы замороженных пищевых продуктов.



- Цифры указывают время хранения в месяцах для каждого типа продуктов питания. Верхний или нижний показатель срока хранения для того или иного пищевого продукта зависит от качества продукта и от предварительной обработки продукта перед его замораживанием. Для продуктов с высоким содержанием жира всегда годится нижний показатель.

# Мытье и уход

По соображениям гигиены внутреннее помещение холодильника и внутреннее оборудование следует регулярно очищать и мыть.



## Предупреждение!

- Во время чистки и мытья прибор должен быть отключен от электросети. Опасно! Напряжение! Перед началом мытья отключить холодильник и вынуть сетевой штепсель из электророзетки или же отключить или вывинтить предохранитель.
- Ни в коем случае не чистить холодильник с помощью устройств чистки паром. Это может привести к попаданию влаги в электрические детали холодильника. Опасно! Напряжение! Горячий пар может повредить пластмассовые части.
- Холодильник должен хорошо высохнуть перед тем, как он снова будет включен.

## Внимание!

- Эфирные масла и органические растворители могут повредить пластмассовые части. К ним относятся, напр.:
  - сок лимонных или апельсиновых корок;
  - масляная кислота;
  - моющие средства, содержащие уксусную кислоту.Подобные вещества не должны соприкасаться с деталями холодильника.
- Не применяйте никаких активных химических моющих средств.



Если Вы хотите вымыть только холодильное помещение, то за несколько часов до начала размораживания нажмите кнопку "FROSTMATIC", чтобы на время прекращения работы холодильника морозильное помещение получило достаточный запас холода. После этого больше не открывайте дверцу морозильного помещения.

-  **1.** Прибл. за 12 часов до начала размораживания нажмите кнопку "FROSTMATIC", чтобы замороженные продукты промерзли с запасом на время прекращения работы морозильного помещения.

**Осторожно!** Не прикасайтесь к замороженным продуктам влажными руками. Руки могут примерзнуть.

- 2.** Выньте замороженные продукты, заверните их в несколько слоев газетной бумаги и сложите в закрытом виде в холодном помещении.
- 3.** Отключите холодильное и морозильное помещения, выньте сетевой штепсель из розетки или же отключите или вывинтите предохранитель.
- 4.** Промойте холодильник, включая внутреннее оборудование, слегка теплой водой с тряпкой. При необходимости можно использовать обычные средства для мытья посуды.
- 5.** После это протрите еще раз куском материи, смоченным в чистой воде, и насухо вытрите.



Пыль, скапливающаяся на конденсаторе, понижает холодильную мощность и повышает расход электроэнергии. Поэтому раз в год следует осторожно очищать находящийся на задней стенке холодильника конденсатор мягкой щеточкой или пылесосом.

- 6.** После того, как все хорошо высохнет, снова включите холодильник.



## Советы по сбережению электроэнергии

- Не ставьте холодильник рядом с плитами, отопительными и другими нагревательными приборами. При высокой температуре окружающей среды компрессор включается чаще и работает дольше.
- Обеспечивайте достаточное проветривание и вентиляцию цоколя и задней стенки холодильника. Никогда не загораживайте вентиляционные отверстия.
- Не ставьте в холодильник разогретую пищу, сначала давайте ей остыть.
- Не держите дверь открытой дольше, чем нужно.
- Не устанавливайте в холодильнике температуру ниже, чем необходимо.
- Чтобы разморозить замороженные продукты, переложите их из морозильной камеры в холодильник. Их холод будет таким образом способствовать охлаждению в холодильнике.
- Следите за чистотой конденсатора на задней стенке холодильника.



# Что делать, если ...

## Устранение неполадок

Может быть, в случае неполадки речь идет о какой-нибудь незначительной неисправности, которую Вы сами сможете устранить с помощью нижеследующих рекомендаций. Пожалуйста, не пытайтесь самостоятельно производить дальнейший ремонт, если нижеследующая информация не помогла Вам устранить неполадку.



**Предупреждение!** Ремонт холодильника должен производиться только специалистами. Неквалифицированный ремонт может подвергнуть владельца холодильника значительной опасности. В случае необходимости произвести ремонт обращайтесь в приемный пункт специализированной торговли или нашей службы сервиса.

Неполадка	Возможная причина	Устранение
Прибор не работает, кнопка ВКЛ./ВЫКЛ. не подсвечивается.	Прибор не включен.	Включите прибор.
	Сетевой штепсель не вставлен в электророзетку или нет контакта.	Сетевой штепсель вставить в электророзетку.
	Предохранитель отошел или неисправен.	Проверить предохранитель, в случае необходимости заменить.
	Дефектная электророзетка.	Неполадки в электросети должен устранять специалист.

Неполадка	Возможная причина	Устранение
Температура холодильного или морозильного помещения недостаточно низкая.	Неправильно установлена температура.	Пожалуйста, обратитесь к разделу "Установка температуры".
	Дверца была долгое время открыта.	Не держите дверь открытой дольше, чем нужно.
	В течение последних 24 часов было загружено слишком большое количество теплых продуктов питания.	Нажмите кнопку "FROSTMATIC".
	Прибор стоит рядом с источником тепла.	Подробнее см. в разделе "Место установки".
Мигает красный световой индикатор, работает предупредительная звуковая сигнализация.	Морозильная камера открыта более 1 минуты/холодильная камера открыта более 4 минут.	Предупредительный звуковой сигнал отключить кнопкой ПРЕДУПРЕДИТЕЛЬНЫЙ СИГНАЛ ОТКЛЮЧЕН. Не оставлять дверцу открытой сверх необходимого времени.
Красный световой индикатор мигает, работает предупредительная звуковая сигнализация	Температурное предупреждение.	Обратитесь, пожалуйста, к разделу "Температурное предупреждение".
Все лампочки мигают, работает предупредительная звуковая сигнализация	Неисправность в приборе.	Сообщите о неполадке в сервисный центр. Больше не открывайте дверцы холодильника.
Внутреннее освещение не функционирует.	Неисправная лампа.	Пожалуйста, прочитайте в настоящем разделе параграф "Смена лампы".
Вода в выдвижном ящике для овощей	В холодильник были заложены мокрые овощи.	Удалить воду, снова заложить овощи.

<b>Неполадка</b>	<b>Возможная причина</b>	<b>Устранение</b>
В холодильнике образуется пар.	Высокое содержание влаги внутри холодильника.	Случается при закладке в холодильник высоковлажных пищевых продуктов. На работу прибора это не влияет.
Необычные звуки.	Прибор не стоит прямо.	Подъюстировать передние регулировочные ножки.
	Прибор соприкасается со стеной или с другими предметами.	Несколько отодвинуть прибор.
	Какая-либо деталь на задней стенке прибора, напр., труба, касается другой детали прибора или стены.	В случае необходимости осторожно отогнуть эту деталь.
После нажатия кнопки "FROSTMATIC" или установки нового значения температуры компрессор не начинает немедленно работать.	Это нормально, никаких неполадок нет.	Через некоторое время компрессор начинает работать сам.

## Замена лампы



**Предупреждение!** Напряжение! Перед сменой лампы отключить прибор и вынуть сетевой штепсель из электророзетки или же отключить или вывинтить предохранитель.

Технические параметры лампы: (в зависимости от модели):

2 x стандартная 220-240 В, макс. 25 Вт, патрон: Е 14, либо  
1 x галогеновая 220-240 В, макс. 25 Вт, патрон: Е 14 (Osram Halolux T; прозрачная, номер изделия 64 860 T)

1. Для отключения холодильника нажать и 3 секунды подержать нажатой кнопку ВКЛ./ВЫКЛ. Зеленая подсветка кнопки гаснет.
2. Вынуть сетевой штепсель.
3. Для замены лампы (ламп) отжать вверх защелку, открыть колпак светильника и откинуть его вниз.
4. Заменить неисправную лампу (лампы).
5. Поднять колпак светильника вверх и зафиксировать.

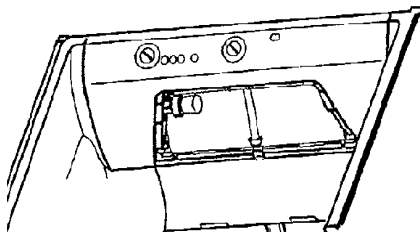
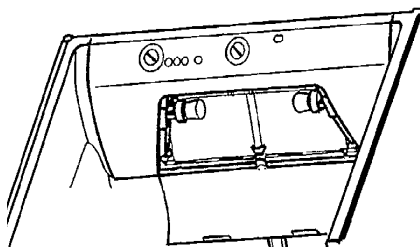

## Звуки при работе

Следующие звуки характерны для работы холодильников:

- **Щелчок**

Каждый раз, когда компрессор включается или выключается, слышится щелчок.

- **Гудение**

Когда компрессор работает, Вы слышите гудящий звук.

- **Бульканье/журчание**

Когда хладагент попадает в тонкие трубы, возникает булькающий или журчащий звук. Этот звук слышен также некоторое время после отключения компрессора.

- **Шум**

Вентилятор создает потоки воздуха, что приводит к возникновению шума.

## Требования, стандарты, предписания

Холодильник предназначен для домашнего хозяйства и произведен с учетом действующих норм по бытовой технике. При его изготовлении особое внимание уделялось соблюдению необходимых требований "Закона по безопасности приборов" (GSG), "Предписаний по мерам предотвращения несчастных случаев для холодильных установок" (VBG 20) и "Предписаний Союза немецких электротехников" (VDE).

Замкнутый холодильный цикл проверен на герметичность.



Данный прибор соответствует следующим предписаниям ЕС:

– 73/23/EWG от 19.2.1973 "Предписания по низкому напряжению"

– 89/336/EWG от 3.5.1989

(включая "Поправки к Предписаниям" 92/31/EWG) – "Предписания" EMV

## Специальные термины

- **Хладагент**

Жидкости, применяемые для производства холода, называются хладагентами. У них относительно низкая точка кипения, настолько низкая, что тепло, исходящее из положенных в холодильник продуктов, может привести к кипению или испарению хладагента.

- **Система обращения хладагента**

Замкнутая система обращения хладагента, в которой находится хладагент. Основные элементы системы обращения хладагента – это испаритель, компрессор, конденсатор, а также система труб.

- **Испаритель**

В испарителе испаряется хладагент. Как и все жидкости, хладагент потребляет при испарении тепло. Это тепло оттягивается из холодильника, поэтому испаритель размещен внутри холодильника или закреплен непосредственно за внутренней стенкой и таким образом невидим.

- **Компрессор**

Компрессор выглядит как маленький бочонок. Он приводится в действие встроенным электромотором и расположен сзади в цокольной части холодильника. Функцией компрессора является вытягивание парообразного хладагента из испарителя, уплотнение хладагента и передача его в конденсатор.

- **Конденсатор**

Конденсатор обычно имеет форму решетки. В конденсаторе конденсируется уплотненный в компрессоре хладагент. При этом высвобождается тепло, которое отдается в воздух через поверхность конденсатора. Поэтому конденсатор обычно расположен снаружи, на задней стенке холодильника.

## Служба сервиса

Если Вы не сможете устранить возникшую поломку с помощью настоящей "Инструкции по эксплуатации", обратитесь, пожалуйста, в отделы специализированной торговли или в наш отдел сервиса. Адреса или номера телефонов указаны в прилагающейся брошюре "Гарантийное обслуживание/отделы сервиса".

Возможность заблаговременно подготовить необходимые запчасти поможет сэкономить время и расходы. Поэтому укажите, пожалуйста, следующие данные Вашего прибора:

• Маркировка модели

• Номер изделия (PNC)

• Заводской номер (S-No.)

Эти данные указаны на фирменной табличке, которая находится слева внутри холодильника. Чтобы Вы всегда могли быстро найти эти данные, мы рекомендуем вписать их на эту страницу.

**Примечание:** За ложный вызов службы сервиса взимается плата также и во время действия гарантийного срока.

AEG Hausgeräte GmbH  
Postfach 1036  
D-90327 Nürnberg

<http://www.aeg.hausgeraete.de>

© Copyright by AEG

-00- 1002

Право на изменения  
сохраняется